

HALE®

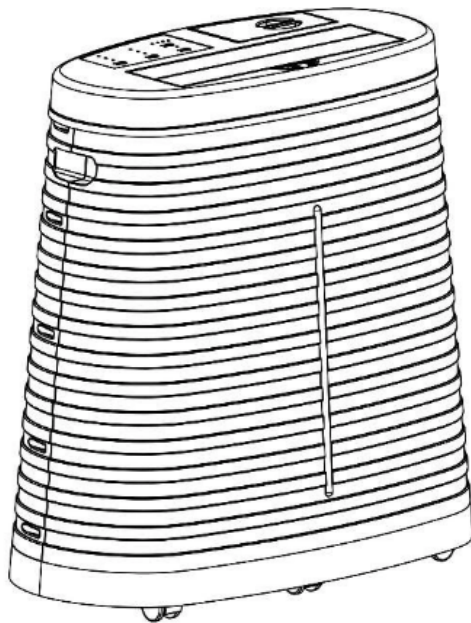

GEBRUIKS AANWIJZING

HALE HUMIDIFIER 45DW

HALE®

HALE HUMIDIFIER 45DW

Wij danken u voor uw keuze voor de HALE luchtbevochtiger 45DW. Deze professionele luchtbevochtiger is ontworpen om u comfortabele lucht te bieden middels de efficiënte Air Washer technologie.

Ontdek uw luchtbevochtiger

Lees deze handleiding zorgvuldig door en neem alle aanbevolen veiligheidsmaatregelen in acht voordat u de luchtbevochtiger in gebruik neemt. Tevens vragen wij u de handleiding goed door te nemen voor het juiste onderhoud. Bewaar deze gebruikershandleiding voor toekomstig gebruik.

INHOUDS OPGAVE

BELANGRIJK VEILIGHEIDS INSTRUCTIES	4
VOORBEREIDEN VOOR GEBRUIK	6
SPECIFICATIES	11
WERKING & KENMERKEN	12
ONDERHOUD EN SCHOONMAAK	14
GARANTIE	18
HALE ACCESSOIRES	19

BELANGRIJKE VEILIGHEIDS INSTRUCTIES

Waarschuwing: Bij het gebruik van elektrische apparaten moeten altijd de basisveiligheidsvoorschriften in acht worden genomen

- a) Dit apparaat is **ALLEEN** bedoeld voor gebruik binnenshuis en niet voor gebruik buitenshuis.
- b) Plaats het apparaat niet te dicht bij gordijnen of andere voorwerpen die gevoelig zijn voor vochtige lucht.
- c) Maak het waterreservoir altijd leeg en reinig de water tank voordat u het apparaat opbergt.
- Wees uiterst voorzichtig wanneer een apparaat wordt gebruikt, door, of in de buurt van kinderen en wanneer het apparaat in werking wordt gesteld en onbeheerd wordt achtergelaten.
- Verwijder het apparaat uit de verpakking voordat u het in gebruik neemt en controleer of het in goede staat is.
- Laat kinderen **NIET** met de verpakking spelen, bijvoorbeeld met plastic zakken, want er bestaat verstikkingsgevaar. Kinderen moeten onder toezicht staan om ervoor te zorgen dat ze niet met het apparaat spelen.
- Gebruik **GEEN** apparaten met een beschadigd snoer of beschadigde stekker. Als het netsnoer beschadigd is, moet het worden vervangen door de fabrikant of een geautoriseerd servicecentrum om gevaar te voorkomen.
- Dit apparaat is niet bedoeld voor gebruik door personen (inclusief kinderen) met verminderde fysieke, zintuiglijke of mentale capaciteiten, of een gebrek aan ervaring en kennis, tenzij zij toezicht of instructies hebben gekregen over het gebruik van het apparaat door een persoon die verantwoordelijk is voor hun veiligheid. Personen die deze handleiding niet hebben gelezen of dit soort producten niet gebruiken, mogen het apparaat niet gebruiken.
- Probeer **NIET** om elektrische of mechanische functies op dit apparaat te repareren of aan te passen, aangezien dit de garantie kan doen vervallen. Breng het apparaat naar een gekwalificeerde onderhoudsmonteur voor

inspectie en reparatie.

- Controleer of de spanning in het huishouden overeenkomt met de specificatie van het typeplaatje van het apparaat voordat u het apparaat in gebruik neemt.
- Het apparaat alleen gebruiken in de rechtopstaande positie op een vlakke ondergrond.
- Bedek of blokkeer **GEEN** van de luchtuitlaten en/of luchtinlaten.
- Haal altijd de stekker van het apparaat uit het stopcontact voordat u onderhoud of verwijdering van het apparaat uitvoert.
- Haal altijd de stekker uit het stopcontact als u het apparaat niet gebruikt. Om de stekker uit het stopcontact te halen, pak je de stekker vast en trek je aan het stopcontact. Trek nooit aan het snoer.
- Laat het netsnoer **NIET** onder het tapijt lopen of bedek het met tapijten of lopers.
- Leg het koord weg van gebieden waar erover kan worden gestruikeld.
- Vermijd het gebruik van een verlengkabel, omdat deze oververhit kan raken en brand kan veroorzaken.
- Steek **GEEN** voorwerpen in, of laat ze niet binnendringen, in een ventilatie- of afvoeropening, aangezien dit het product kan beschadigen en een elektrische schok of brand kan veroorzaken.
- Gebruik het apparaat **NIET** op plaatsen waar benzine, verf of andere brandbare goederen en voorwerpen aanwezig zijn.

VOORBEREIDEN VOOR GEBRUIK

Uitpakken van uw bevochtiger:

- Haal het apparaat uit de verpakking.
- Verwijder het plakband, ontgrendel de bovenklep met een klein muntstukje en neem alle transportverpakkingen uit het apparaat.
- Rol - leg het snoer helemaal uit en voorkom dat het beschadigd.

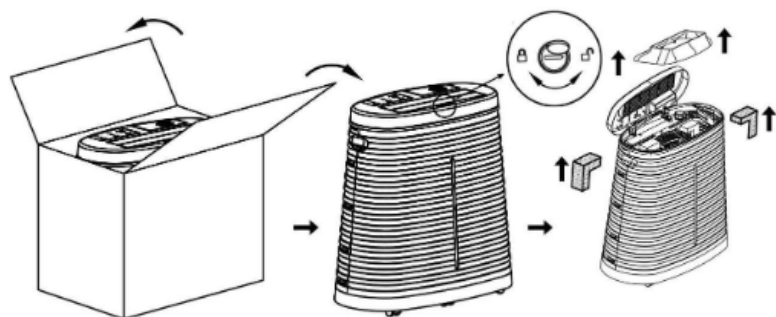

PLAATSING VAN UW LUCHTBEVOCHTIGER:

Voor het beste resultaat adviseren wij u om de luchtbevochtiger in het midden van de ruimte te plaatsen. Plaats de bevochtiger niet te dichtbij meubelen, gordijnen, schilderijen en of objecten die door de luchtvochtigheid kunnen worden aangetast.

AANSLUITEN OP DE STROOMVOORZIENING:

Voordat u de bevochtiger aansluit, rol/leg het snoer helemaal uit en inspecteer op eventuele beschadigingen.

Steek de stekker van het apparaat in het stopcontact (230Volt-50 Hz 10Ampère).

Het verbruik van de luchtbevochtiger is niet hoger dan 0,5 Ampère (110Wh).

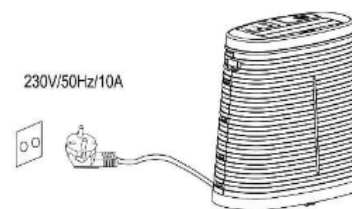

HOE HET WERKT

Deze luchtbevochtiger is ontworpen om de luchtvochtigheid in de ruimte te verhogen tot een bepaald niveau. Er worden twee grote systemen gebruikt:

1. Luchtstroomsysteem, dat gebruik maakt van een asynchrone motor en een axiale stroomventilator om de lucht door de bevochtigingsmatten te sturen en een bepaalde hoeveelheid vochtige lucht in de ruimte te blazen.
2. Waterrad, dat de bevochtigingsmatten op de trommel houdt, die wordt aangedreven door een synchrone motor en een tandwielmechanisme. De matten leveren water uit het waterreservoir door de rotatie van de trommel en de ventilator verwijdert een bepaalde hoeveelheid vocht uit de spons door het principe van verdamping.

! **Belangrijk:** Vooraleer het apparaat in te schakelen, moet u zich ervan vergewissen dat het waterwiel aan beide uiteinden correct in de lagers vastklikt, om de juiste beweging van het waterwiel te verzekeren.

VULLEN MET WATER

Til de vuldeksel omhoog. Vul het water in de tank via de waterinlaatbuis (figuur 2.1). Zodra het water het maximale niveau heeft bereikt, klinkt er een 10 seconden durend geluidssignaal en gaat het groene lampje branden. Wanneer u de luchtbevochtiger vult met water, haal dan de stekker uit het stopcontact. Via de "MAX" waterniveau-indicator aan de achterkant van de watertank (figuur 2.4) kunt u ook het waterniveau controleren. Tevens is het mogelijk om hier het overtollige water af te voeren door het losdraaien van de afsluiddop.

U kunt het water ook direct in de tank vullen door de tank als volgt te verwijderen:

1. Ontgrendel/open het deksel en verwijder het waterrad.
2. Ontgrendel/open de tank en schuif hem eruit (figuur 2.1).

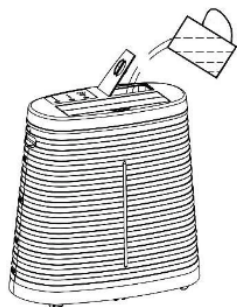

fig. 2.1

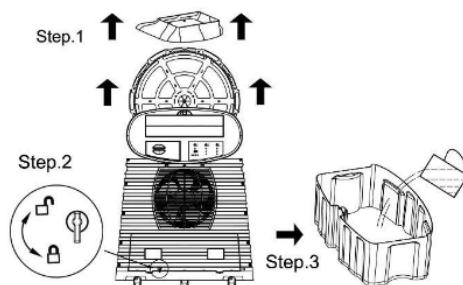

fig. 2.2

⚠ Belangrijk: Om het risico van elektrische schokken te voorkomen, haal de stekker uit het stopcontact voor vullen en reinigen en zorg ervoor dat u geen water morst over het controle panel en de bedrading aan de binnenkant van de het apparaat.

DIRECTE WATERAANSLUITING

Het gebruik van een directe wateraansluiting is handig voor een continue watertoevoer naar uw luchtbevochtiger. De tank heeft een ingebouwd vlotter- en kleppensysteem om de watertoevoer te regelen. Lees voor gebruik deze handleiding aandachtig door.

Sluit de slang stevig aan op de aansluiting aan de achterzijde van de tank met behulp van een 25,4 mm binnen schroefmoer. Sluit het andere uiteinde van de slang aan op uw waterkraan.

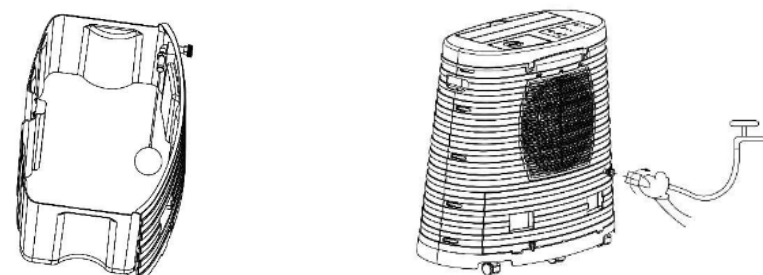

fig. 2.3

⚠ OPMERKING: De tank is voorzien van een overloopbeveiliging. In het onwaarschijnlijke geval van een storing in het vlottersysteem kan het overtollige water via de overloopbeveiliging worden afgevoerd. De transparante dop met "MAX"-waterniveau-markering kan het waterniveau weergeven wanneer het water handmatig wordt gevuld.

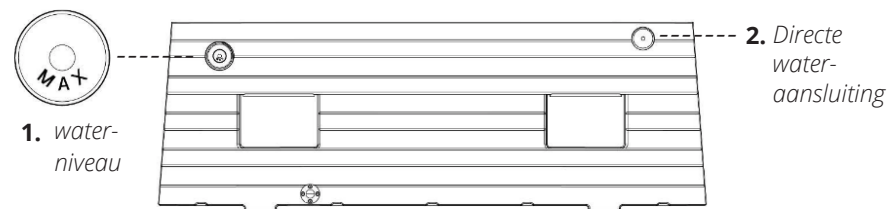
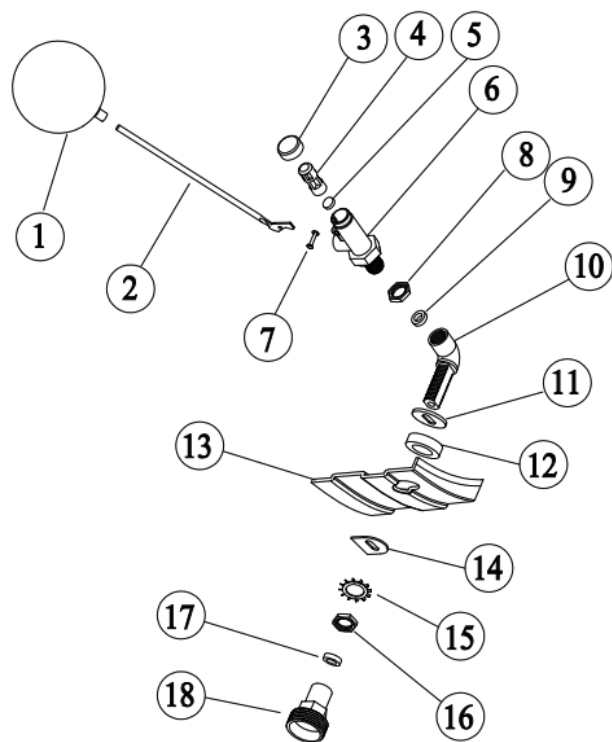

fig. 2.4

DIRECT WATER CONNECTOR ACCESSOIRES



- | | |
|-----------------------|------------------------|
| 1. Vlotterbal | 10. Aansluiting A |
| 2. Pool | 11. Metalen sluitring |
| 3. Achterklep | 12. Rubberen sluitring |
| 4. Zuiger | 13. Waterreservoir |
| 5. Rubberen plug | 14. Metalen plaat |
| 6. Ventiel | 15. Sluitring |
| 7. Klinknagel | 16. Schroef B |
| 8. Schroef A | 17. Rubberen sluitring |
| 9. Rubberen sluitring | 18. Aansluiting B |

SPECIFICATIES

Spanning	220-240V~50Hz
Energieverbruik	70Watts
Luchtstroom	500m3/h
Bevochtigingscapaciteit	45 L/24h (at 21°C x 30% RH)
Ventilatorsnelheden	3-snelheden (Hi/Med/Lo)
Tankinhoud	30L
Keuringen	CE&GS
Product afmetingen (H*B*L)	750*440*745(mm)
Verpakking afmetingen (H*B*L)	795*450*790(mm)
Nettogewicht	12.4Kg
Brutogewicht	17Kg

DRAAIEND DIAGRAM

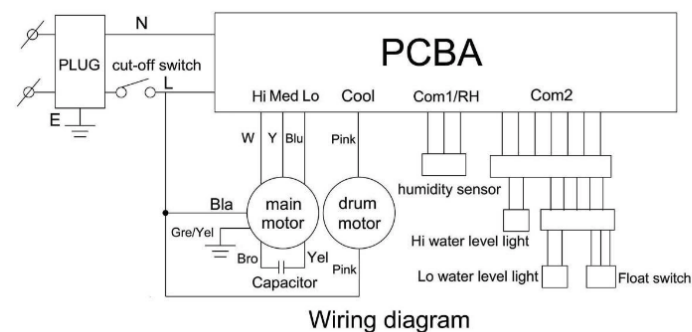



WERKING & KENMERKEN



1. Steek de stekker in een goed geaard stopcontact 220~240Volt AC. De stroomindicator zal gaan branden.
2. Om het apparaat aan te zetten, druk op de  button, het apparaat zal gaan werken in de standaard stand (lage ventilator stand en vochtigheid op continue).
3. Gebruik de  button om de ventilatorsnelheid aan te passen tussen Hoog, Gemiddeld en Laag. De indicator lamp laat u zien welke stand u heeft geselecteerd. De hoge stand geeft het snelste resultaat en zal de vochtigheid snel doen toenemen.
4. Druk op de  button om uw keuze te maken voor de door u gewenste vochtigheid. De indicator laat u zien welke stand u heeft geselecteerd. Het apparaat zal de door u gekozen stand aanhouden. Om deze vochtigheid aan te houden zal het apparaat zelf automatisch aan en uit gaan.

Belangrijk:

- L (laag)**, het apparaat zal de vochtigheid op ongeveer 30% RL houden
- Tussen L en M**, het apparaat zal de vochtigheid op ongeveer 40% RL houden
- M (middel)**, het apparaat zal de vochtigheid op ongeveer 50% RL houden
- Tussen M en H**, het apparaat zal de vochtigheid op ongeveer 60% RL houden
- H (hoog)**, het apparaat zal de vochtigheid op ongeveer 70% RL houden
- C (continue)**, het apparaat werkt continue

5. Gebruik de timer button  om het apparaat automatisch uit te schakelen in 2, 4 of 8 uur. Terwijl het apparaat draait, kunt u de timer instellen om het apparaat uit te schakelen.
6. Dit apparaat is ontworpen om het gebruik van een extern HALE AIR HUMIDITY CONTROL (bevochtigingsapparaat) mogelijk te maken dat is aangesloten op het stroomsnoer. Als u een externe bevochtiger gebruikt, druk op de  button zodat het vochtigheidsniveau alleen door het externe apparaat kan worden ingesteld. De timer werkt ook niet in deze modus, alleen de ventilatorsnelheid kan worden gewijzigd tussen Hoog, Gemiddeld en Laag.
7. Het bovenste deksel is voorzien van een kinderslot. Gebruik een kleine munt of een platte schroevendraaier om het te ontgrendelen. Wanneer het deksel wordt geopend voor onderhoud of het verwijderen van het waterrad, wordt de stroom automatisch afgesloten om elektrische schokken/letsel te voorkomen.
8. Wanneer het waterniveau tot het Min-niveau daalt, zal er een 10 seconden durend geluidsalarm zijn en zal het rode lampje gaan branden en blijven knipperen. U kunt het alleen resetten door water bij te vullen in de tank.
9. Deze luchtbevochtiger heeft een geheugenfunctie. Wanneer het apparaat routinematig wordt uitgeschakeld zonder enige stroomonderbreking, worden de vorige ventilator- en vochtigheidsinstellingen, de standaardinstellingen wanneer het apparaat de volgende keer wordt ingeschakeld. Dit wordt vaak aangeduid als automatisch herstarten na een stroomonderbreking.
10. De unit heeft 6 zwenkwielen waarvan er twee vergrendelbaar zijn. Deze twee wielen bevinden zich links en rechts van de achterkant van de unit. Wij raden u ten eerste aan om deze twee wielen te vergrendelen door de vergrendelingshendel naar beneden te duwen.

⚠ Belangrijk:

- Zodra de luchtvochtigheid in de ruimte hoger is dan de ingestelde parameter, wordt het apparaat niet meer ingeschakeld.
- Beweeg het apparaat voorzichtig en zeer voorzichtig als het gevuld is met water om te voorkomen dat er water op de vloer of interne elektrische onderdelen spat.
- Bij het herstarten van het apparaat of het openen en opnieuw plaatsen van de bovenklep, zullen de TANK FULL en TANK EMPTY sensoren het waterniveau opnieuw detecteren, en de signalen dienovereenkomstig geven.

ONDERHOUD EN SCHOONMAAK

Frequente reiniging is noodzakelijk om de levensduur van uw luchtbevochtiger te maximaliseren en te verlengen.

Haal altijd de stekker uit het stopcontact voordat u de luchtbevochtiger schoonmaakt en onderhoudt.

1. Bevochtigingsmatten

De luchtbevochtiger bevochtigingsmatten hebben diverse functies.

Zij zijn het hart van uw bevochtiger en hebben de volgende functies:

- Luchtbevochtiging
- Luchtreiniging

Het is essentieel om de bevochtigingsmatten schoon te houden en **regelmatig te vervangen (minstens een keer per jaar, maar aanbevolen twee keer per jaar)** afhankelijk van het gebruik, hardheid van het water, lucht vervuiling, etc. Om de matten te vervangen, opent u de bovenkap (figuur 3), neemt de luchtstroomverdeler er uit (figuur 4), verwijdert het waterwiel voorzichtig (figuur 5). Maak voorzichtig de clips los om de ronde filtermat te verwijderen (figuur 6). Verwijder de ring

filtermat, en reinig deze filtermatten met schoonmaakazijn of een ontkalkingsmiddel of plaats nieuwe bevochtigingsmatten indien deze te oud zijn (figuur 7). Plaats terug in originele positie, door de ronde mat weer vast te zetten met de clips en het terugplaatsen van de ring mat die om het waterwiel zit. **Een nieuwe set bevochtigingsmatten (de twee bevochtigingsmatten en het koolstoffilter) kunt u bestellen bij uw leverancier. Artikel nummer EFS-45DW**

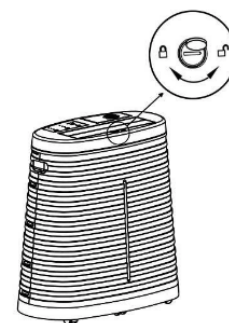

Figuur 3

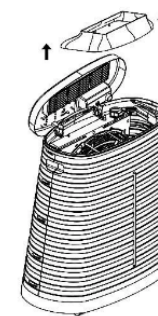

Figuur 4

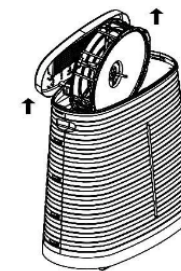

Figuur 5

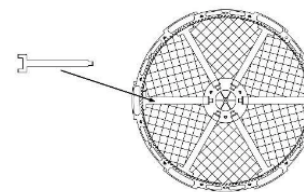

Figuur 6

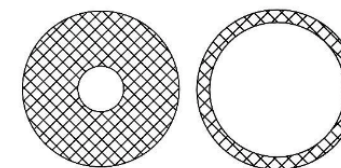

Figuur 7

2. WATERTANK

Open de bovenkap van de luchtbevochtiger, verwijder het deel met de luchtstroomrichting, verwijder het wiel, ontgrendel voorzichtig en schuif het waterreservoir terug. Reinig alle overgebleven kalkaanslag met een schuursponsje. Verplaats het waterreservoir door het soepel terug te schuiven tot het waterreservoir in de juiste positie staat en vergrendeld is.

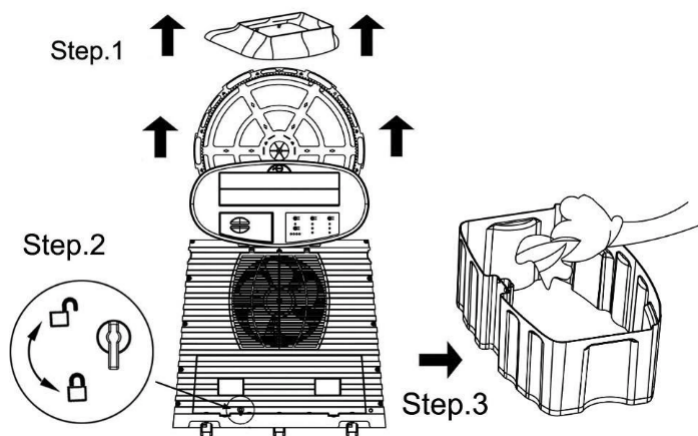

3. KOOLSTOFFILTER

Verwijder de filterbeschermkap door de kleine schroef los te draaien. Verwijder het stoffilter en reinig dit met een stofzuiger en spoel het af in warm water. Zorg ervoor dat het stoffilter volledig droog is voordat u het vervangt. Vervang het stoffilter en vervang de filterbeschermkap en bevestig deze met de schroef. Wij raden aan het stoffilter minstens één keer per jaar te vervangen.

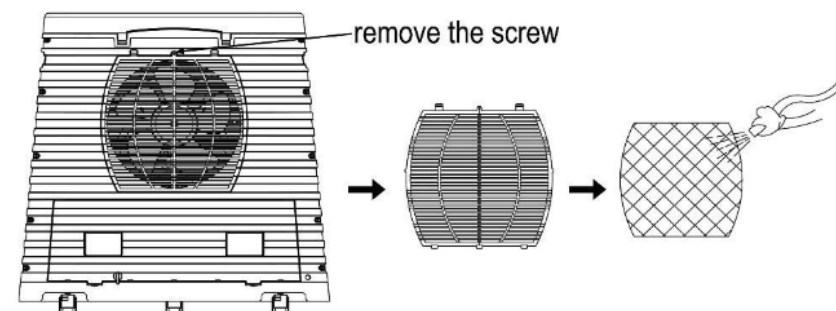

4. SCHOONMAKEN VAN BINNEN EN VAN BUITEN

Gebruik een zachte doek met milde zeep om de buitenkant en andere onderdelen van de luchtbevochtiger te reinigen met eventuele kalkaanslag op uw luchtbevochtiger. Gebruik nooit agressieve schoonmaakmiddelen om het apparaat te reinigen. Om de levensduur van uw luchtbevochtiger te verlengen, raden wij u aan om het apparaat regelmatig binnen, buiten en het waterreservoir te reinigen.

5. HOUD UW WATER VERS

Voor een optimaal en hygiënisch gebruik van uw luchtbevochtiger adviseren wij HALE AQUA CONTROL. Het houdt het water in uw watertank fris, voorkomt onaangename geuren en vermindert kalkafzettingen in uw toestel. Dit komt de levensduur van uw apparaat ten goede.

GARANTIE

- Gebruik het apparaat niet met een beschadigd snoer of beschadigde stekker, nadat het apparaat is gevallen of beschadigd.
- Noteer voor uw gemak het volledige modelnummer en de productnaam (op het productidentificatieplaatje), de datum waarop u het product hebt gekocht en voeg uw aankoopbewijs bij als bewijs van aankoop.
- Om er zeker van te zijn dat uw product onder de garantie valt, moet het volledige defecte product samen met uw aankoopbon worden geretourneerd aan uw leverancier.

Neem contact op met uw leverancier voor garantie bepalingen

Dit product is geproduceerd volgens de richtlijnen EEC 2006/95/EG en 89/336/EEC



Elektrische apparaten mogen niet met het gewone huisvuil worden verwijderd. Neem contact op met uw gemeente voor een correcte afvoer van deze apparaten.



HALE ACCESSOIRES



Hale Hygrometer EM2319

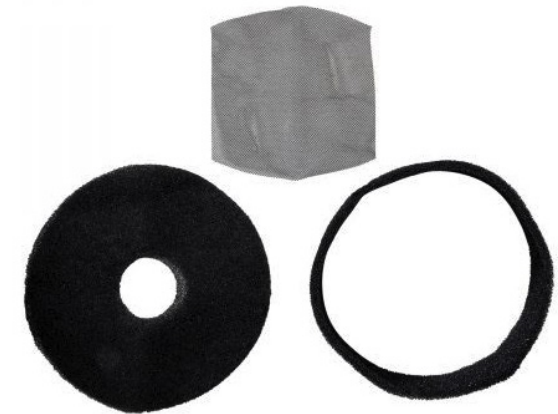

Hale Humidifier Evaporative Filterset EFS-45 DW



Hale Aquacontrol HAC1000



Hale Air Humidity Control HC13101

HALE®

HALE HUMIDIFIER 45DW

We thank you for choosing the HALE Humidifier 45DW. This device has been designed to bring you comfort air with an optimum of energy saving for a long period of time.

Get to know your unit.

Read this guide carefully and note all recommended safety precautions prior to operating and to keep your humidifier in good working condition.

Retain this user guide for future reference.

TABLE OF CONTENTS

IMPORTANT SAFETY INSTRUCTIONS	22
PREPARATION BEFORE USE	24
SPECIFICATIES	29
OPERATION & FEATURES	30
CARE AND CLEANING	32
WARRANTY	36
HALE ACCESSORIES	17

IMPORTANT SAFETY INSTRUCTIONS

WARNING: When using electrical devices, basic safety precautions should always be followed:

- a) This device is intended for indoor use **ONLY** and not for outdoor use.
- b) Do not place the device too close to curtains or other object that are sensible for humid air.
- c) Always empty the water tank before storing the device.
- Extreme care should be taken when any device is used by, or near children, and whenever the device is left operating and unattended.
- Before operating the device remove the device from its packaging and check it is in good condition.
- **DO NOT** let children play with the packaging, for example plastic bags, as there is a danger of suffocation. Children should be supervised to ensure that they do not play with the device.
- **DO NOT** operate any device with a damaged cord or plug. If the supply cord is damaged it must be replaced by the manufacturer or an authorized service centre in order to avoid a hazard.
- This device is not intended for use by persons (including children) with reduced physical, sensory or mental capabilities, or lack of experience and knowledge, unless they have been given supervision or instruction concerning use of the device by a person responsible for their safety. People who have not read this manual or are not use to this kind of products should not be allowed to use the device.
- **DO NOT** attempt to repair or adjust any electrical or mechanical functions on this device, as this may void warranty. Take the device to a qualified service engineer for inspection and repair.
- Check the household voltage to ensure it matches the device rating plate specification before operating.
- Only use this device in the upright position on a flat level surface.

- **DO NOT** cover, or block any of the air outlets and/or air inlets.
- Always unplug the device from the power source before servicing or removing the device.
- Always unplug the device when not in use. To disconnect from the power supply, grip the plug and pull from the power socket. Never pull by the cord.
- **DO NOT** run power cord under carpeting, or cover with rugs or runners.
- Arrange the cord away from areas where it may be tripped over.
- Avoid the use of an extension cable as this may overheat and cause a fire.
- **DO NOT** insert or allow objects to enter any ventilation or exhaust opening as this may damage the device and could cause an electrical shock or fire.
- **DO NOT** use the device in areas where petrol, paint, or other flammable goods and objects are present.

PREPARATION BEFORE USE

Unpacking your humidifier

- Unpack the device from the packaging.
- Remove the adhesive tape, unlock the top cover with a small coin and take out all the transit packaging materials from inside the device.
- Completely unravel the power cord, so as not to damage it.

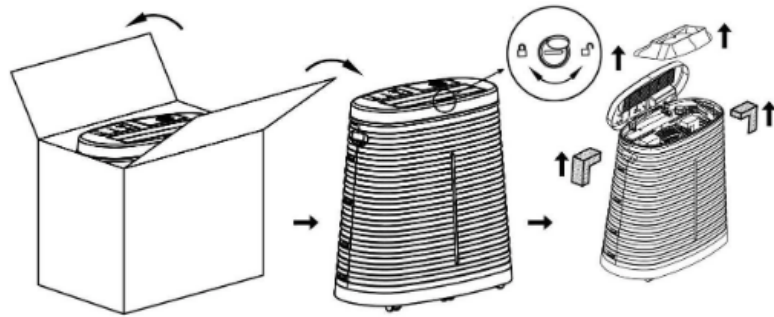

LOCATING YOUR HUMIDIFIER:

For best results we recommend you locate your device in the middle of a room. Do not place the humidifier near furniture, paintings or any other object which could suffer damage from the moisture.

CONNECTING TO POWER SUPPLY:

Before using the humidifier, extend the cord completely and inspect for any signs of damage.

Plug the unit into the power socket (230Volt-50 Hz 10Amps).

Humidifier consumption does not exceed 0.5 Amps (110Wh)

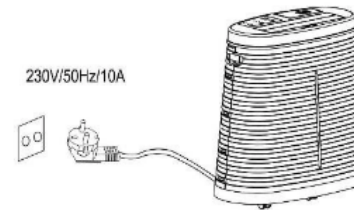

HOW IT WORKS

This humidifier is designed to increase the room humidity up to a specified level. Two major systems are employed:

1. Air flow system, which uses an asynchronous motor and axial flow fan to drive the air through the evaporative pads and blow a certain amount of humid air into the room.
2. Water wheel, which holds the evaporative pads onto the drum, which is driven by a synchronous motor and gear mechanism. The pads deliver water from the water tank through the drum rotation and the fan removes certain moisture from the sponge by the principle of evaporation.

! **Important:** Before switching on the device, ensure that the water wheel snaps into the bearings at both ends correctly, to ensure the correct movement of the water wheel

FILLING THE WATER

Lift up the water inlet cover. Fill the water into the tank through the water inlet tube (Figure 1). Once the water reaches the max level, there will be a 10sec audible alarm and the green light will illuminate. When you fill the water with the unit unplugged from the electric socket, please check the "MAX" water level indicator through the overflow connector cap located at the left of the backside of the water tank. You can also fill water directly into the tank by removing the tank as follows:

1. Unlock/open the top cover and remove the water wheel.
2. Unlock the tank, and slide it out (Figure 2.1).

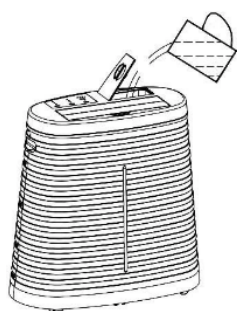

fig. 2.1

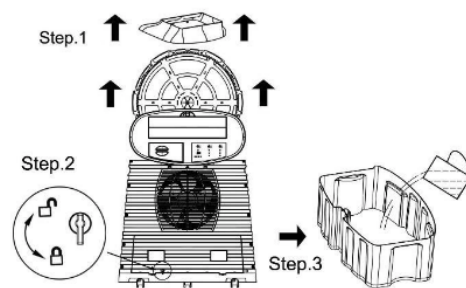

fig. 2.2

! Important: In order to avoid the risk of electric shock, unplug the device during filling and cleaning, and take care not to spill water on the control panel and wiring inside the device..

DIRECT WATERCONNECTION

Using a direct water connector is convenient for continuous supply of water to your humidifier. The tank has a built-in float and valve system to control the water supply. Before use please read these instructions carefully.

Please connect the hose tightly onto the connector at the back of the tank using a 25.4mm female screw nut. Connect the other end of the hose to your water tap.

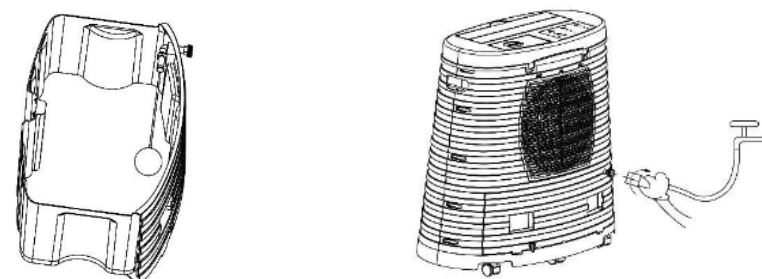

fig. 2.3

! Note: The tank is equipped with an overflow protection. In the unlikely event of malfunction with the float valve system, the excess water can be discharged through the overflow connector. The transparent cap with "MAX" water level mark can display the water level when the water is being filled manually.

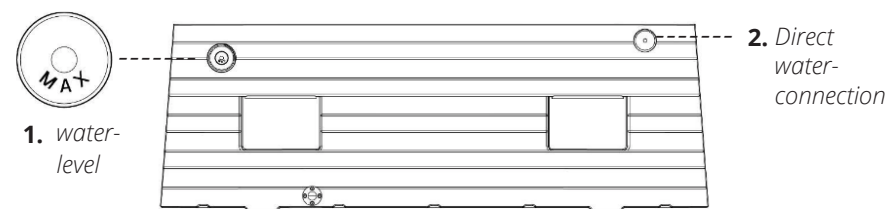
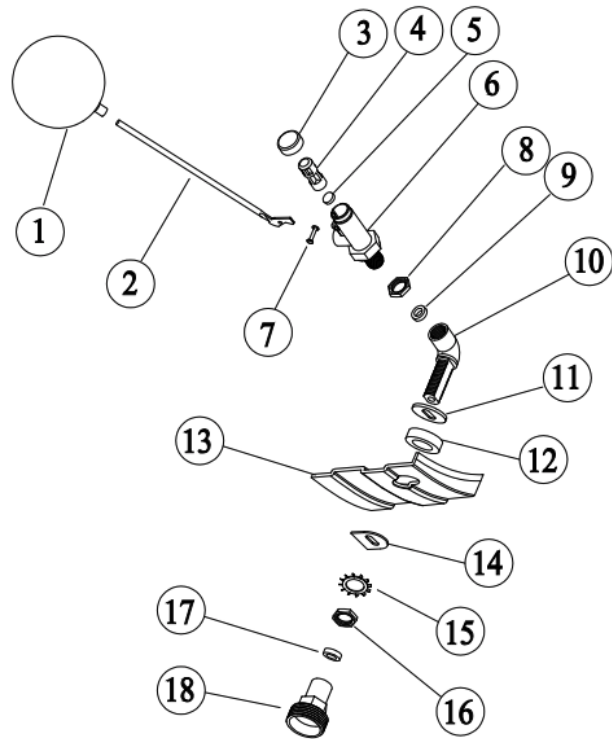

fig. 2.4

DIRECT WATER CONNECTOR ACCESSOIRES



- | | |
|------------------|-------------------|
| 1. Float ball | 10. Connector A |
| 2. Pole | 11. Metal washer |
| 3. Back cover | 12. Rubber washer |
| 4. Piston | 13. Watertank |
| 5. Rubber plug | 14. Metal plate |
| 6. Valve | 15. Washer |
| 7. Rivet | 16. Screw B |
| 8. Screw A | 17. Rubber washer |
| 9. Rubber washer | 18. Connector B |

SPECIFICATIES

Power	220-240V~50Hz
Power consumption	70Watts
Air Flow	500m3/h
Evaporating Capacity	45 L/24h (at 21°C x 30% RH)
Fan Speed	3-snelheden (Hi/Med/Lo)
Tank Capacity	30L
Approvals	CE&GS
Product Dimensions (H*D*W)	750*440*745(mm)
Shipping Dimensions(H*D*W)	795*450*790(mm)
Net Weight	12.4Kg
Gross Weight	17Kg

WIRING DIAGRAM

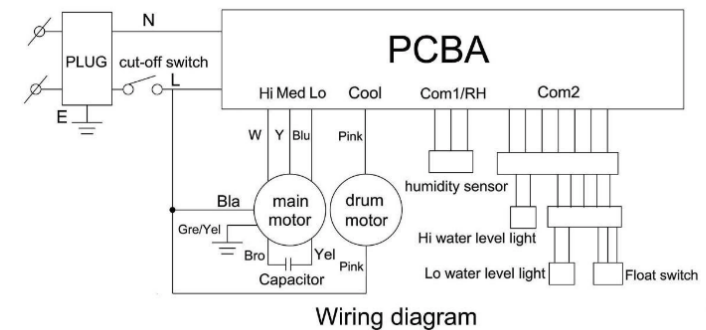

Wiring diagram

OPERATION & FEATURES



1. Plug the power cord into a properly grounded 220~240Volt AC outlet. The power indicator will illuminate.
2. To turn the device on, press the button, the device will run in the default setting (low fan speed and continuous humidity).
3. Use the button to alter the fan speed between High, Medium and Low. The indicator will show the setting you have selected. The high fan speed will result in quicker humidity increase.
4. Press the button to choose a desirable humidity setting. The indicator will show the setting you have selected. In order to keep the room at the selected level of humidity/comfort the device will automatically switch ON and OFF.

Note:

L (low), the device will keep the humidity level around the 30% RH
Between L and M, the device will keep the humidity level around the 40% RH
M (medium), the device will keep the humidity level around the 50% RH
Between M and H, the device will keep the humidity level around the 60% RH
H (high), the device will keep the humidity level around the 70% RH
C (continuously), the device will work continuously

5. Use the timer button to set the device to automatically switch off in 2, 4 or 8 hours. While the device is running, you can set the timer to switch the device off.
6. This device is designed to allow the use of an external HALE AIR HUMIDITY CONTROL (humidistat) which is connected with the power supply cord. If using the external humidistat, press the button so that the humidity level can be solely set by the external device. The timer also doesn't work in this mode, only the fan speed can be altered between High, Medium and Low.
7. Top cover is equipped with a child lock. Please use a small coin or flat head screwdriver to unlock it. When the cover is opened for servicing or removing the water wheel, the power will be cut-off automatically to avoid any electrical shock/injury.
8. When the water level drops to the min level, there will be a 10sec audible alarm and the red light will illuminate and keep flashing. You can only reset it by re-filling water into the tank.
9. This humidifier has a memory function. When the device is routinely turned off without any power interruption, the previous fan & humidity settings will become the default settings when the unit is switched on the next time. This is often referred to as auto restart after power cut.
10. The device has 6 casters of which two are lockable. These two casters are at the left and right of rear side of the unit. We strongly recommend when the device is in operation these two casters are locked by pushing down the lock lever.

! Important:

- Once the room humidity is higher than the set parameter, the device will not turn on.
- Move the device gently and very carefully when it is filled with water in order to avoid water splashing onto the floor or internal electrical parts.
- When restarting the device or opening and re-placing the top cover, TANK FULL and TANK EMPTY sensors will re-detect the water level, and give the signals accordingly.

CARE AND CLEANING

Frequent cleaning is necessary to maximize and extend the life of your humidifier.

Always disconnect the device from the wall socket before cleaning and maintenance.

1. Evaporative Pads

The humidifier evaporative pads have several functions. They are the most important parts of your humidifier since they perform the following functions:

- Moisture Evaporation
- Air cleaning

It is essential to keep the pads clean and replace them **periodically (at least yearly, but preferably twice a year)** depending on the amount of use, water hardness, local air pollution. To replace the pads, open the humidifier top cap (figure 3). Take out the air flow direction part (figure 4). Remove the wheel carefully (figure 5). Open the clip holding the round foam-pad (figure 6). Remove the circular foam-disk, and clean the foam pads with white vinegar or de-scaling agent or replace

with new ones if too old (figure 7). Relocate in original position. Fix foam pads in correct position with clip. Do the same with the foam-pad that sits around the wheel.

Please order replacement evaporative filter set (2 piece evaporation media and 1 carbon dust filter) Article number: EFS-45DW.

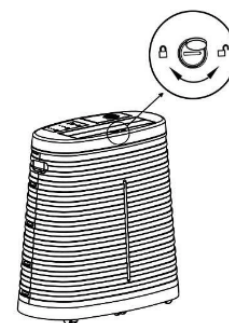

Figuur 3

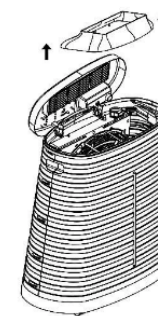

Figuur 4

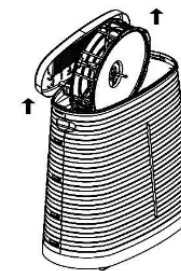

Figuur 5

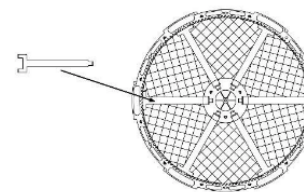

Figuur 6

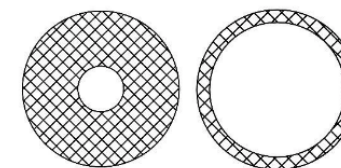

Figuur 7

2. WATER RESERVOIR

Open the humidifier top cap. Remove the airflow direction part. Remove the wheel, carefully unlock and slide back the water reservoir. Clean all remaining scale with a scouring pad. Relocate water reservoir by smoothly sliding it back till the water reservoir is in the correct position and locked.

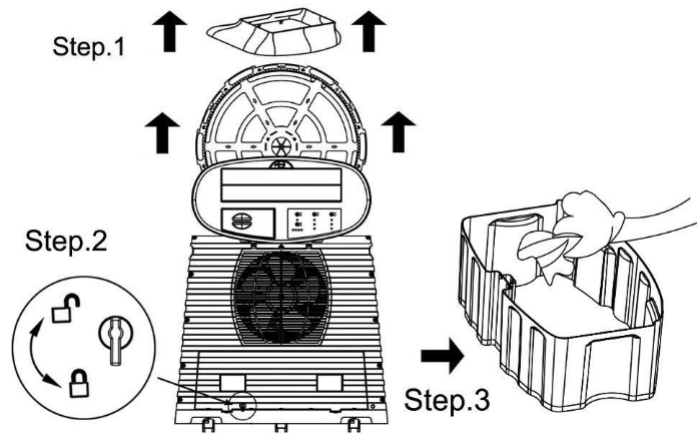

3. FILTER

Remove the filter protection guard by un-screwing the small screw. Remove the dust filter and clean this by using a vacuum cleaner and rinse in warm water. Before replacing ensure that the dust filter is fully dry. Replace the dust filter and replace the filter protection guard and fix with the screw. We recommend that the dust-filter is replaced at least once a year.

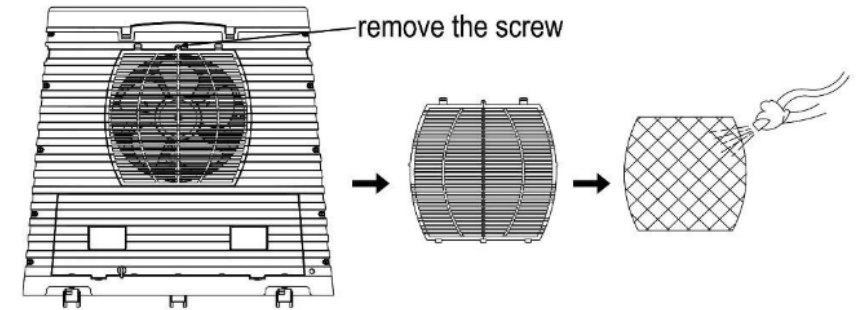

4. CLEANING INSIDE AND OUTSIDE

Use a soft cloth with mild soap to clean the outside and other inside parts with possible scale deposits on your humidifier. Never use aggressive detergents to clean the device. In order to extend the lifetime of your humidifier we recommend that you regularly clean the device inside, outside and the water reservoir.

5. KEEP YOUR WATER FRESH

For optimal and hygienic use of your humidifier we recommend HALE AQUA CONTROL. It keeps the water in your water tank fresh, prevents nasty odours and reduces calcium deposits in your device. This will benefit the service life of your device.

WARRANTY

- Do not operate the device with a damaged cord or plug, after the device malfunctions, has been dropped or damaged.
- For your convenience, record the complete model number and product name (located on the product identification plate), the date you purchased the product, and attach your purchase receipt as proof of purchase.
- To ensure your device is covered by warranty, the complete faulty product together with your purchase receipt should be returned to your retailer.

Please contact your retailers regarding warranty information

This product has been manufactured to comply with EEC Directives 2006/95/EG and 89/336/EEC



Waste electrical product should not be disposed of with household waste. please recycle where facilities exist. Check with your Local Authority or retailer for recycling advice.

HALE ACCESSORIES



Hale Hygrometer EM2319

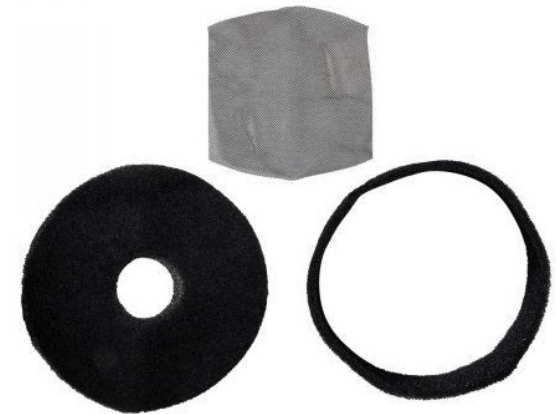

Hale Humidifier Evaporative Filterset EFS-45 DW



Hale Aquacontrol HAC1000



Hale Air Humidity Control HC13101

HALE®

HALE HUMIDIFIER 45DW

Wir danken Ihnen, dass Sie sich für unseren HALE Luftbefeuchter 45DW entschieden haben. Dieses Gerät wurde entwickelt, um Ihnen über einen langen Zeitraum Komfort Luft mit einem Optimum an Energieeinsparung zu bieten.

Lernen Sie Ihre Einheit kennen.

Lesen Sie diesen Leitfaden sorgfältig durch und beachten Sie alle empfohlenen Sicherheitsvorkehrungen vor der Inbetriebnahme und um Ihren Luftbefeuchter in gutem Betriebszustand zu halten.

Bewahren Sie dieses Benutzerhandbuch zum späteren Nachschlagen auf.

INHALTS VERZEICHNIS

WICHTIGE SICHERHEITSHINWEISEPREPARATION	40
VORBEREITUNG VOR GEBRAUCH	42
SPEZIFIKATION	47
BETRIEB & EIGENSCHAFTEN	48
PFLEGE UND REINIGUNG	50
GARANTIE	54
HALE ZUBEHÖR	55

WICHTIGE SICHERHEITSHINWEISE

WARNUNG: Bei der Verwendung elektrischer Geräte sind stets die grundlegenden Sicherheitsvorkehrungen zu beachten:

- a) Dieses Gerät ist NUR für den Gebrauch in Innenräumen und nicht für den Gebrauch im Freien vorgesehen.
- b) Stellen Sie das Gerät nicht zu nahe an Vorhängen oder anderen Gegenständen auf, die für feuchte Luft empfindlich sind.
- c) Leeren und reinigen Sie immer den Wassertank, bevor Sie das Gerät lagern.
- Äußerste Vorsicht ist geboten, wenn ein Gerät von Kindern oder in der Nähe von Kindern benutzt wird und wenn das Gerät in Betrieb und unbeaufsichtigt gelassen wird.
- Nehmen Sie das Gerät vor der Inbetriebnahme aus der Verpackung und überprüfen Sie den guten Zustand des Gerätes.
- Lassen Sie Kinder **NICHT** mit der Verpackung, z.B. Plastiktüten, spielen, da Erstickungsgefahr besteht. Kinder sollten beaufsichtigt werden, um sicherzustellen, dass sie nicht mit dem Gerät spielen.
- Betreiben Sie **KEIN** Gerät mit einem beschädigten Kabel oder Stecker. Wenn das Netzkabel beschädigt ist, muss es durch den Hersteller oder ein autorisiertes Servicezentrum ersetzt werden, um eine Gefährdung zu vermeiden.
- Dieses Gerät ist nicht für die Verwendung durch Personen (einschließlich Kinder) mit eingeschränkten physischen, sensorischen oder geistigen Fähigkeiten oder mangelnder Erfahrung und Kenntnissen bestimmt, es sei denn, sie wurden von einer für ihre Sicherheit verantwortlichen Person beaufsichtigt oder in die Verwendung des Geräts eingewiesen. Personen, die dieses Handbuch nicht gelesen haben oder nicht mit dieser Art von Produkten vertraut sind, sollten das Gerät nicht benutzen dürfen.
- Versuchen Sie **NICHT**, elektrische oder mechanische Funktionen an diesem Gerät zu reparieren oder einzustellen, da dies zum Erlöschen der Garantie führen kann. Bringen Sie das Gerät zur Inspektion und Reparatur zu einem

qualifizierten Servicetechniker.

- Prüfen Sie vor dem Betrieb die Haushaltsspannung, um sicherzustellen, dass sie mit der Spezifikation auf dem Typenschild des Geräts übereinstimmt.
- Verwenden Sie dieses Gerät nur in aufrechter Position auf einer ebenen Fläche.
- Decken Sie keinen der Luftauslässe und/oder Lufteinlässe ab und blockieren Sie diese **NICHT**.
- Ziehen Sie immer den Netzstecker aus der Steckdose, bevor Sie das Gerät warten oder entfernen.
- Ziehen Sie immer den Netzstecker, wenn Sie das Gerät nicht benutzen. Zum Trennen von der Stromversorgung fassen Sie den Stecker an und ziehen Sie ihn aus der Steckdose. Ziehen Sie niemals am Kabel.
- Verlegen Sie das Netzkabel **NICHT** unter Teppichen oder decken Sie es nicht mit Teppichen oder Läufern ab.
- Ordnen Sie die Schnur so an, dass sie nicht über Stolperstellen stolpern kann.
- Vermeiden Sie die Verwendung eines Verlängerungskabels, da dieses überhitzen und einen Brand verursachen kann.
- Stecken Sie **KEINE** Gegenstände in Lüftungs- oder Abluftöffnungen ein und lassen Sie keine Gegenstände in diese Öffnungen eindringen, da dies das Gerät beschädigen und einen elektrischen Schlag oder Brand verursachen könnte.
- Verwenden Sie das Gerät **NICHT** in Bereichen, in denen sich Benzin, Farbe oder andere entzündliche Güter und Gegenstände befinden.

VORBEREITUNG VOR GEBRAUCH

Auspacken des Luftbefeuchters:

- Packen Sie das Gerät aus der Verpackung aus.
- Entfernen Sie den Klebestreifen, entriegeln Sie die obere Abdeckung mit einer kleinen Münze und nehmen Sie das gesamte Versandverpackungsmaterial aus dem Inneren des Geräts heraus.
- Wickeln Sie das Netzkabel vollständig auf, um es nicht zu beschädigen.

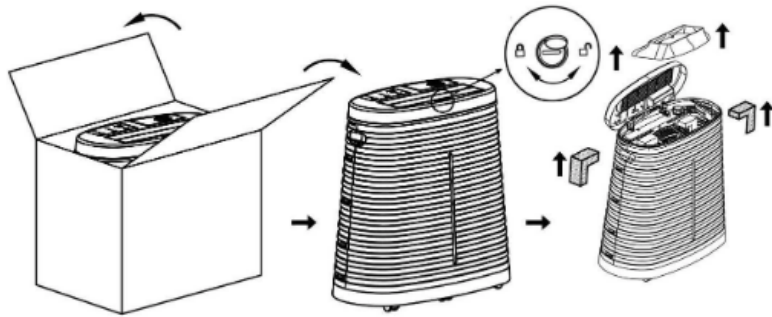

LOKALISIEREN SIE IHREN LUFTBEFEUCHTER

Für beste Ergebnisse empfehlen wir Ihnen, Ihr Gerät in der Mitte eines Raumes aufzustellen. Stellen Sie den Luftbefeuchter nicht in der Nähe von Möbeln, Gemälden oder anderen Gegenständen auf, die durch die Feuchtigkeit beschädigt werden könnten.

ANSCHLUSS AN DIE STROMVERSORGUNG

Bevor Sie den Luftbefeuchter verwenden, ziehen Sie das Kabel vollständig heraus und untersuchen Sie es auf Anzeichen von Schäden.

Stecken Sie das Gerät in die Steckdose (230Volt-50 Hz 10Amps).

Der Verbrauch des Luftbefeuchters übersteigt nicht 0,5 Ampere (110Wh)

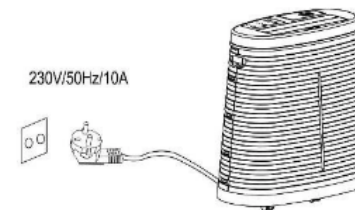

WIE ES ARBEITET

Dieser Luftbefeuchter wurde entwickelt, um die Raumfeuchtigkeit bis zu einem bestimmten Niveau zu erhöhen. Es werden zwei Hauptsysteme eingesetzt:

1. Luftstromsystem, das einen Asynchronmotor und einen Axialventilator verwendet, um die Luft durch die Filtermatten zu treiben und eine bestimmte Menge feuchter Luft in den Raum zu blasen.
2. Wasserrad, das die Filtermatten auf die Trommel hält, die von einem Synchronmotor und einem Getriebemechanismus angetrieben wird. Die Matten befördern durch die Rotation der Trommel Wasser aus dem Wassertank, und das Gebläse entzieht dem Schwamm nach dem Verdunstungsprinzip eine bestimmte Menge an Feuchtigkeit.

Wichtig: Vergewissern Sie sich vor dem Einschalten des Gerätes, dass das Wasserrad an beiden Enden korrekt in die Lager einrastet, um die korrekte Bewegung des Wasserrades zu erreichen.

EINFÜLLEN DES WASSERS

Heben Sie den Wassereinlassdeckel an. Füllen Sie das Wasser durch das Wassereinlassrohr in den Tank ein (Abbildung 1). Sobald das Wasser den maximalen Füllstand erreicht hat, ertönt ein akustischer Alarm von 10 Sekunden und das grüne Licht leuchtet auf. Wenn Sie das Wasser einfüllen, während das Gerät vom Stromnetz getrennt ist, überprüfen Sie bitte die "MAX"-Wasserstandsanzeige durch die Überlaufanschlusskappe die links auf der Rückseite des Wassertanks befindet. Sie können das Wasser auch direkt in den Tank einfüllen, indem Sie den Tank wie folgt entfernen:

1. Entriegeln/Öffnen Sie die obere Abdeckung und nehmen Sie das Wasserrad ab.
2. Entriegeln Sie den Tank und schieben Sie ihn heraus (Abbildung 2.1).

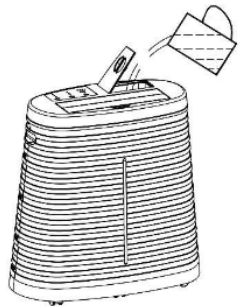

fig. 2.1

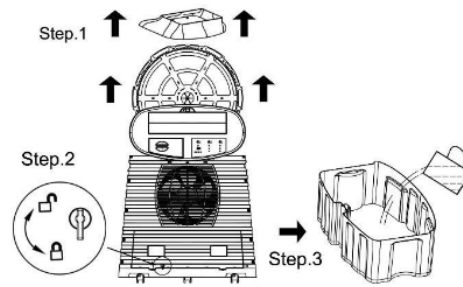

fig. 2.2

! Wichtig: Um die Gefahr eines Stromschlags zu vermeiden, ziehen Sie während des Füllens und Reinigens den Netzstecker und achten Sie darauf, dass kein Wasser auf das Bedienfeld und die Verkabelung im Inneren des Geräts verschüttet wird.

DIREKTE WASSERANSCHLUSSAN

Die Verwendung eines direkten Wasseranschlusses ist praktisch für die kontinuierliche Wasserversorgung Ihres Luftbefeuchters. Der Tank hat ein eingebautes Schwimmer- und Ventilsystem zur Steuerung der Wasserzufuhr. Bitte lesen Sie diese Anleitung vor dem Gebrauch sorgfältig durch. Bitte schließen Sie den Schlauch mit einer 25,4 mm Innengewinde-Mutter fest an den Anschluss auf der Rückseite des Tanks an. Schließen Sie das andere Ende des Schlauchs an Ihren Wasserhahn an.

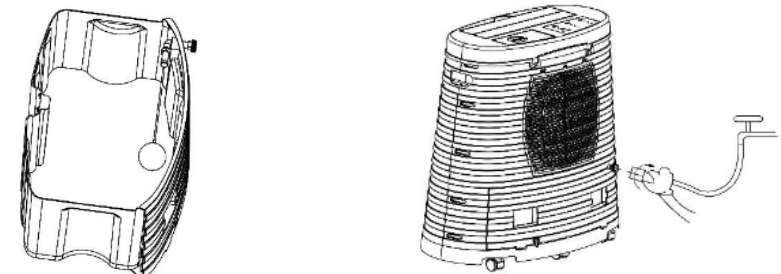

fig. 2.3

! Hinweis: Der Tank ist mit einem Überlaufschutz ausgestattet. Im unwahrscheinlichen Fall einer Fehlfunktion des Schwimmerventilsystems kann das überschüssige Wasser über den Überlaufanschluss abgelassen werden. Die transparente Kappe mit "MAX"-Wasserstandsmarkierung kann den Wasserstand anzeigen, wenn das Wasser manuell eingefüllt wird.

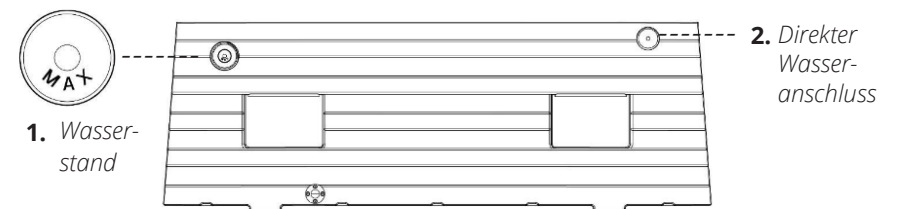
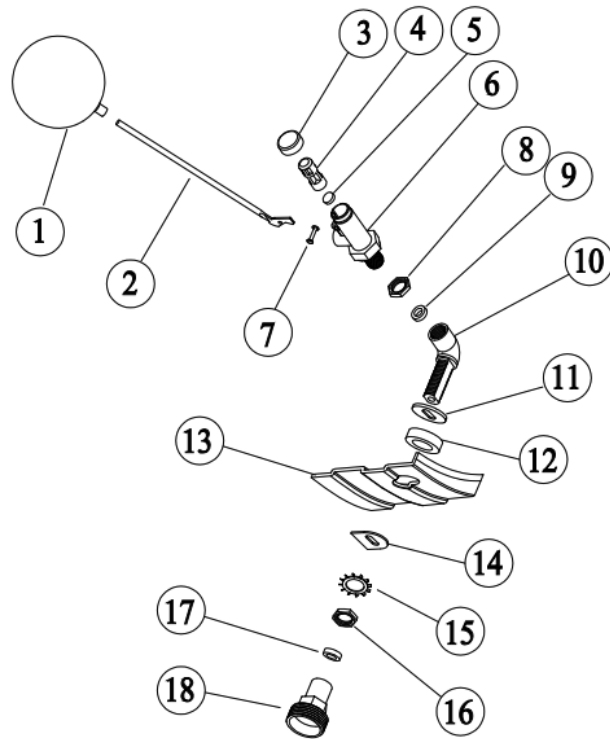

fig. 2.4

DIREKTER WASSERANSCHLUSSZUGANG



- | | |
|------------------------------|-------------------------------|
| 1. Schwimmerkugel | 10. Verbinder A |
| 2. Pole | 11. Metall-Unterlegscheibe |
| 3. Rückseite | 12. Unterlegscheibe aus Gummi |
| 4. Kolben | 13. Wasserbehälter |
| 5. Gummistopfen | 14. Metallplatte |
| 6. Ventil | 15. Unterlegscheibe |
| 7. Niete | 16. Schraube B |
| 8. Schraube A | 17. Unterlegscheibe aus Gummi |
| 9. Unterlegscheibe aus Gummi | 18. Verbinder B |

SPEZIFIKATION

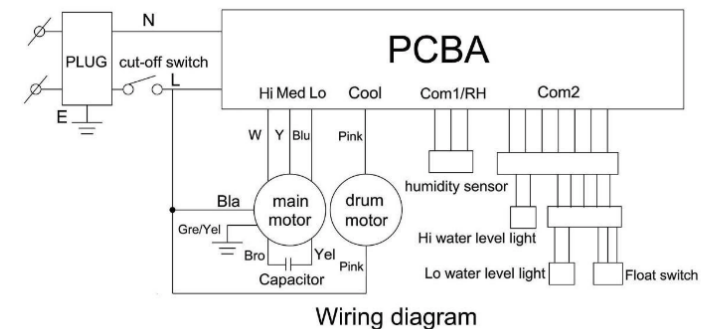

Leistung	220-240V~50Hz
Leistungsaufnahme	70Watts
Luftstrom	500m3/h
Verdampfungskapazität	45 L/24h (at 21°C x 30% RH)
Lüftergeschwindigkeit	3-snelheden (Hi/Med/Lo)
Tank-Kapazität	30L
Zulassungen	CE&GS
Produkt-Abmessungen (H*D*W)	750*440*745(mm)
Versandabmessungen (H*D*W)	795*450*790(mm)
Nettogewicht	12.4Kg
Bruttogewicht	17Kg

VERKABELUNGSDIAGRAMM





BETRIEB & EIGENSCHAFTEN



1. Schließen Sie das Netzkabel an eine ordnungsgemäß geerdete 220-240-Volt-Steckdose an. Die Stromanzeige leuchtet auf.
2. Um das Gerät einzuschalten, drücken Sie die Taste , läuft das Gerät in der Standardeinstellung (niedrige Lüftergeschwindigkeit und kontinuierliche Feuchtigkeit).
3. Verwenden Sie die  Taste, um die Lüftergeschwindigkeit zwischen Hoch, Mittel und Niedrig zu ändern. Der Indikator zeigt die von Ihnen gewählte Einstellung an. Die hohe Gebläsegeschwindigkeit führt zu einem schnelleren Feuchtigkeitssanstieg.
4. Drücken Sie die  Taste, um eine gewünschte Feuchtigkeitseinstellung zu wählen. Der Indikator zeigt die von Ihnen gewählte Einstellung an. Um den Raum auf dem gewählten Feuchtigkeits-/Komfortniveau zu halten, schaltet das Gerät

Hinweis:

L (niedrig), hält das Gerät das Feuchtigkeitsniveau um die 30% RH
Zwischen L und M hält das Gerät das Feuchtigkeitsniveau um die 40% RH
M (mittel) hält das Gerät das Feuchtigkeitsniveau um die 50% RH
Zwischen M und H hält das Gerät das Feuchtigkeitsniveau um die 60% RH
H (hoch), hält das Gerät die Luftfeuchtigkeit um die 70% RH
C (kontinuierlich), das Gerät arbeitet kontinuierlich

5. Verwenden Sie die Timer-Taste  um das Gerät so einzustellen, dass es sich in 2, 4 oder 8 Stunden automatisch abschaltet. Während das Gerät in Betrieb ist, können Sie den Timer so einstellen, dass sich das Gerät ausschaltet.
6. Dieses Gerät ist so konstruiert, dass es die Verwendung einer externen HALE AIR HUMIDITY CONTROL (Befeuchtungsgerät) ermöglicht, die mit dem Netzkabel verbunden ist. Wenn Sie einen externen Humidistat verwenden, drücken Sie die  Taste, so dass das Feuchtigkeitsniveau ausschließlich durch das externe Gerät eingestellt werden kann. Auch der Timer funktioniert in diesem Modus nicht, nur die Lüftergeschwindigkeit kann zwischen Hoch, Mittel und Niedrig geändert werden.
7. Die obere Abdeckung ist mit einer Kindersicherung ausgestattet. Bitte verwenden Sie eine kleine Münze oder einen Flachkopfschraubenzieher, um sie zu entriegeln. Wenn die Abdeckung zur Wartung oder zum Entfernen des Wasserrads geöffnet wird, wird der Strom automatisch abgeschaltet, um einen elektrischen Schock/eine Verletzung zu vermeiden.
8. Wenn der Wasserstand auf den Mindestwasserstand sinkt, ertönt ein 10 Sekunden langer akustischer Alarm, und das rote Licht leuchtet auf und blinkt weiter. Sie können ihn nur zurücksetzen, indem Sie Wasser in den Tank nachfüllen.
9. Dieser Luftbefeuchter verfügt über eine Speicherfunktion. Wenn das Gerät routinemäßig ohne Stromunterbrechung ausgeschaltet wird, werden beim nächsten Einschalten die vorherigen Lüfter- und Feuchtigkeitseinstellungen zu den Standardeinstellungen. Dies wird oft als automatischer Neustart nach einem Stromausfall bezeichnet.
10. Das Gerät verfügt über 6 Rollen, von denen zwei feststellbar sind. Diese beiden Rollen befinden sich links und rechts auf der Rückseite des Geräts. Wir empfehlen dringend, diese beiden Rollen während des Betriebs des Geräts durch Niederdrücken des Arretierhebels zu arretieren.

! Wichtig:

- Sobald die Raumluftfeuchtigkeit höher als der eingestellte Parameter ist, schaltet sich das Gerät nicht mehr ein.
- Bewegen Sie das Gerät vorsichtig und sehr vorsichtig, wenn es mit Wasser gefüllt ist, um zu vermeiden, dass Wasser auf den Boden oder die internen elektrischen Teile spritzt.
- Beim Neustart des Geräts oder beim Öffnen und Wiederaufsetzen der oberen Abdeckung erkennen die Sensoren TANK VOLL und TANK LEER den Wasserstand und geben entsprechende Signale.

PFLEGE UND REINIGUNG

Häufiges Reinigen ist notwendig, um die Lebensdauer Ihres Luftbefeuchters zu maximieren und zu verlängern. Trennen Sie das Gerät vor Reinigungs- und Wartungsarbeiten stets von der Wandsteckdose.

1. Verdunstungspolster

Die Filtermatten des Luftbefeuchters haben mehrere Funktionen. Sie sind die wichtigsten Teile Ihres Luftbefeuchters, da sie die folgenden Funktionen erfüllen:

- Verdunstung der Feuchtigkeit
- Luftreinigung

Es ist unerlässlich, die Filtern sauber zu halten und sie regelmäßig zu ersetzen (mindestens jährlich, vorzugsweise jedoch zweimal jährlich, je nach Nutzungsintensität, Wasserhärte und lokaler Luftverschmutzung). Zum Auswechseln der Filtern öffnen Sie die obere Kappe des Luftbefeuchters (Abbildung 3). Nehmen Sie den Teil mit der Luftstromrichtung heraus (Abbildung 4). Nehmen Sie das Rad vorsichtig heraus (Abbildung 5). Öffnen Sie den Clip, der das runde Schaumstoffpolster

hält (Abbildung 6). Entfernen Sie die runde Schaumstoffscheibe und reinigen Sie die Schaumstoffpolster mit weißem Essig oder Entkalkungsmittel oder ersetzen Sie sie durch neue, falls sie zu alt sind (Abbildung 7). Bringen Sie sie wieder in ihre ursprüngliche Position. Fixieren Sie die Schaumstoffpolster mit einem Clip in der richtigen Position. Machen Sie dasselbe mit dem Schaumstoffpolster, das um das Rad herum sitzt.

Bitte bestellen Sie einen Ersatz-Verdunstungsfilter-Satz (2 Stück Verdunstungsmedien und 1 Kohlestaubfilter) Artikelnummer: EFS-45DW.

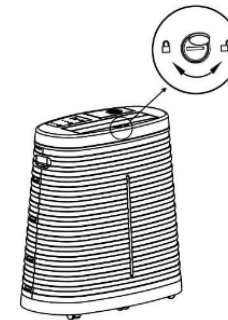

Figuur 3

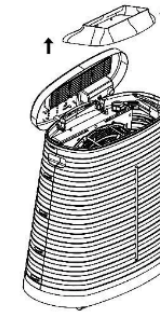

Figuur 4

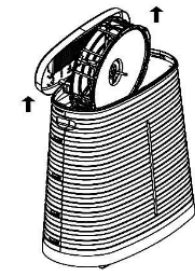

Figuur 5

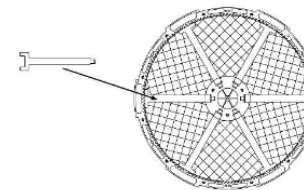

Figuur 6

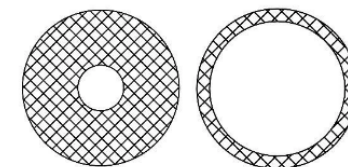

Figuur 7

2. WASSERRESERVOIR

Öffnen Sie die obere Kappe des Luftbefeuchters. Entfernen Sie den Teil mit der Luftstromrichtung. Nehmen Sie das Rad ab, entriegeln Sie vorsichtig und schieben Sie den Wasserbehälter zurück. Reinigen Sie alle verbliebenen Ablagerungen mit einem Scheuerschwamm. Schieben Sie den Wassertank wieder zurück, bis er sich in der richtigen Position befindet und verriegelt ist. Open the humidifier top cap.

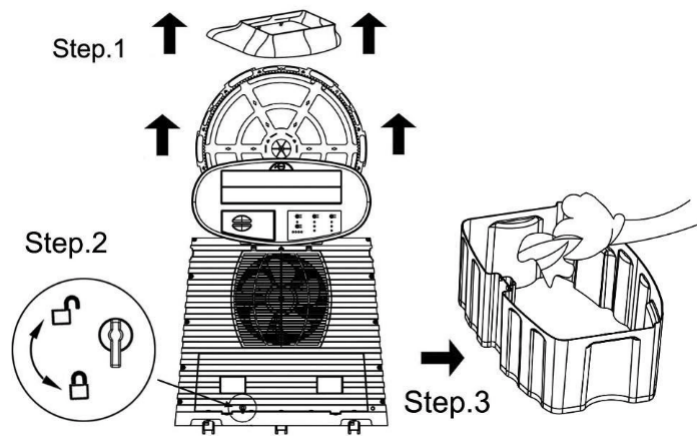

3. FILTERN

Entfernen Sie den Filterschutz, indem Sie die kleine Schraube herausdrehen. Entfernen Sie den Staubfilter und reinigen Sie diesen mit einem Staubsauger und spülen Sie ihn mit warmem Wasser ab. Stellen Sie vor dem Auswechseln sicher, dass der Staubfilter vollständig trocken ist. Setzen Sie den Staubfilter wieder ein, setzen Sie den Filterschutz wieder auf und befestigen Sie ihn mit der Schraube. Wir empfehlen, den Staubfilter mindestens einmal pro Jahr zu wechseln. Remove the filter protection guard by un-screwing the small screw.

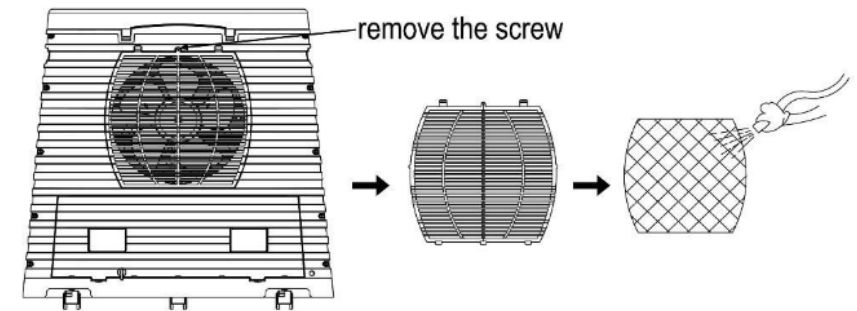

4. REINIGUNG INNEN UND AUSSEN

Verwenden Sie ein weiches Tuch mit milder Seife, um die Außenseite und andere Innenteile mit möglichen Kalkablagerungen auf Ihrem Atemluftbefeuchter zu reinigen. Verwenden Sie niemals aggressive Reinigungsmittel, um das Gerät zu reinigen. Um die Lebensdauer Ihres Luftbefeuchters zu verlängern, empfehlen wir Ihnen, das Gerät regelmäßig innen und außen sowie den Wasserbehälter zu reinigen.

5. HALTEN SIE IHR WASSER FRISCH

Für eine optimale und hygienische Nutzung Ihres Atemluftbefeuchters empfehlen wir HALE AQUA CONTROL. Sie hält das Wasser in Ihrem Wassertank frisch, verhindert unangenehme Gerüche und reduziert Kalkablagerungen in Ihrem Gerät. Dies kommt der Lebensdauer Ihres Gerätes zugute.

GARANTIE

- Betreiben Sie das Gerät nicht mit einem beschädigten Kabel oder Stecker, nachdem das Gerät gestört, fallen gelassen oder beschädigt wurde.
- Notieren Sie sich zu Ihrer Bequemlichkeit die vollständige Modellnummer und den Produktnamen (auf dem Typenschild des Produkts), das Kaufdatum des Produkts und fügen Sie den Kaufbeleg als Kaufbeleg bei.
- Um sicherzustellen, dass Ihr Gerät durch die Garantie abgedeckt ist, sollten Sie das komplette fehlerhafte Produkt zusammen mit Ihrem Kaufbeleg an Ihren Händler zurücksenden.

Wenden Sie sich bezüglich garantieinformationen bitte an Ihre Händler

Dieses Produkt wurde in Übereinstimmung mit den EWG-Richtlinien 2006/95/EG und 89/336/EWG hergestellt.



Elektrische Altgeräte sollten nicht mit dem Hausmüll entsorgt werden. Bitte recyceln Sie, wo Einrichtungen vorhanden sind. Erkundigen Sie sich bei Ihrer Gemeindeverwaltung oder Ihrem Einzelhändler nach Ratschlägen zum Recycling.

HALE ZUBEHÖR



Hale Hygrometer EM2319

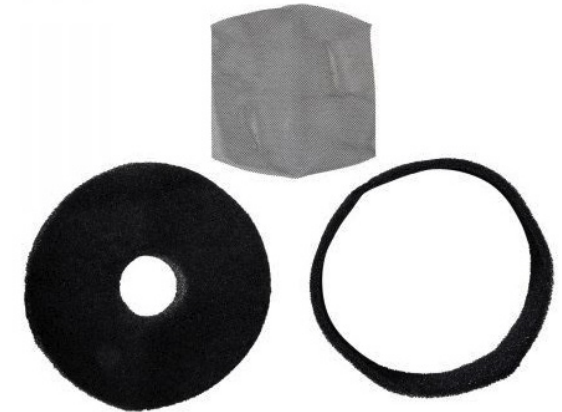

Hale Humidifier Evaporative Filterset EFS-45 DW



Hale Aquacontrol HAC1000



Hale Air Humidity Control HC13101

HALE®

HALE HUMIDIFIER 45DW

Nous vous remercions d'avoir choisi l'humidificateur HALE 45DW. Cet appareil a été conçu pour vous apporter un air de confort avec un optimum d'économie d'énergie sur une longue période.

Venez faire connaissance avec votre appareil.

Lisez attentivement ce guide et notez toutes les précautions de sécurité recommandées avant d'utiliser et de conserver votre humidificateur en bon état de fonctionnement.

Conservez ce manuel d'utilisation pour référence ultérieure.

FR

TABLE DES MATIÈRES

D'IMPORTANTES CONSIGNES DE SÉCURITÉ	58
PRÉPARATION AVANT UTILISATION	60
SPECIFICATION	65
FONCTIONNEMENT ET CARACTÉRISTIQUES	66
LES SOINS ET LE NETTOYAGE	68
GARANTIE	72
ACCESSOIRES HALE	73

D'IMPORTANTES CONSIGNES DE SÉCURITÉ

AVERTISSEMENT: Lors de l'utilisation d'appareils électriques, des précautions de sécurité de base doivent toujours être prises:

- a) Cet appareil est destiné à être utilisé UNIQUEMENT à l'intérieur et non à l'extérieur.
- b) Ne placez pas l'appareil trop près de rideaux ou d'autres objets sensibles à l'humidité de l'air.
- c) Videz et nettoyez toujours le réservoir d'eau avant de ranger l'appareil.
- Il convient de faire preuve d'une extrême prudence lorsqu'un appareil est utilisé par des enfants ou à proximité de ceux-ci, et lorsque l'appareil est laissé en fonctionnement et sans surveillance.
- Avant de faire fonctionner l'appareil, retirez l'appareil de son emballage et vérifiez qu'il est en bon état.
- **NE LAISSEZ PAS** les enfants jouer avec l'emballage, par exemple avec les sacs en plastique, car il y a danger de suffocation. Les enfants doivent être surveillés afin de s'assurer qu'ils ne jouent pas avec l'appareil.
- **NE PAS FAIRE** fonctionner un appareil dont le cordon ou la fiche est endommagé. Si le cordon d'alimentation est endommagé, il doit être remplacé par le fabricant ou un centre de service agréé afin d'éviter tout danger.
- Cet appareil n'est pas destiné à être utilisé par des personnes (y compris des enfants) dont les capacités physiques, sensorielles ou mentales sont réduites ou qui manquent d'expérience et de connaissances, sauf si elles ont été supervisées ou ont reçu des instructions concernant l'utilisation de l'appareil par une personne responsable de leur sécurité. Les personnes qui n'ont pas lu ce manuel ou qui ne sont pas habituées à ce type de produits ne doivent pas être autorisées à utiliser l'appareil.
- **N'ESSAYEZ PAS** de réparer ou de régler les fonctions électriques ou mécaniques de cet appareil, car cela pourrait annuler la garantie. Amenez l'appareil à un technicien de service qualifié pour inspection et réparation.
- Avant de faire fonctionner l'appareil, vérifiez que la tension de la maison correspond aux spécifications de la plaque signalétique de l'appareil.
- N'utilisez cet appareil qu'en position verticale sur une surface plane.
- **NE PAS** couvrir ou bloquer les sorties et/ou les entrées d'air.
- Débranchez toujours l'appareil de la source d'alimentation avant de l'entretenir ou de le retirer.
- Débranchez toujours l'appareil lorsqu'il n'est pas utilisé. Pour le débrancher, saisissez la fiche et tirez sur la prise de courant. Ne tirez jamais sur le cordon d'alimentation.
- **NE PAS FAIRE** passer le cordon d'alimentation sous la moquette, ni le recouvrir de tapis ou de patins.
- Placez le cordon à l'écart des endroits où il risque de trébucher.
- Évitez d'utiliser une rallonge, car elle pourrait surchauffer et provoquer un incendie.
- **N'INSÉREZ PAS** d'objets dans les ouvertures de ventilation ou d'évacuation et ne les laissez pas y pénétrer, car cela pourrait endommager l'appareil et provoquer un choc électrique ou un incendie.
- **N'UTILISEZ PAS** l'appareil dans des endroits où se trouvent de l'essence, de la peinture ou d'autres biens et objets inflammables.

PRÉPARATION AVANT UTILISATION

Déballage de votre humidificateur:

- Déballez l'appareil de son emballage.
- Retirez le ruban adhésif, déverrouillez le couvercle supérieur avec une petite pièce de monnaie et sortez tous les matériaux d'emballage de transport de l'intérieur de l'appareil.
- Déroulez complètement le cordon d'alimentation, afin de ne pas l'endommager.

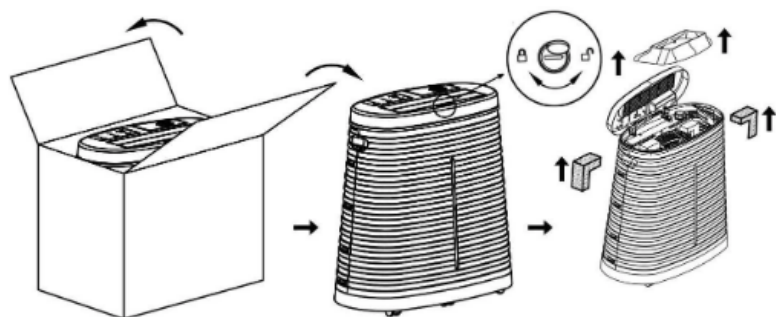

LOCALISATION DE VOTRE HUMIDIFICATEUR

Pour obtenir les meilleurs résultats, nous vous recommandons de placer votre appareil au milieu d'une pièce. Ne placez pas l'humidificateur près de meubles, de tableaux ou de tout autre objet qui pourrait être endommagé par l'humidité.

BRANCHEMENT À L'ALIMENTATION ÉLECTRIQUE

Avant d'utiliser l'humidificateur, prolongez complètement le cordon d'alimentation et vérifiez qu'il ne présente aucun signe de dommage.

Branchez l'appareil dans la prise de courant (230Volt-50 Hz 10Amps).

La consommation de l'humidificateur ne dépasse pas 0,5 ampère (110Wh).

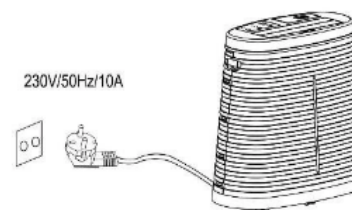

COMMENT ÇA MARCHE

Cet humidificateur est conçu pour augmenter l'humidité de la pièce jusqu'à un niveau déterminé. Deux grands systèmes sont utilisés:

1. Le système de circulation d'air, qui utilise un moteur asynchrone et un ventilateur axial pour faire passer l'air à travers les coussinets d'évaporation et souffler une certaine quantité d'air humide dans la pièce.
2. Roue à eau, qui maintient les coussins d'évaporation sur le tambour, lequel est entraîné par un moteur synchrone et un mécanisme d'engrenage. Les tampons délivrent l'eau du réservoir d'eau par la rotation du tambour et le ventilateur élimine une certaine quantité d'humidité de l'éponge par le principe de l'évaporation.

⚠ Important: Avant de mettre l'appareil en marche, assurez-vous que la roue à eau s'enclenche correctement dans les roulements aux deux extrémités, afin d'assurer le bon mouvement de la roue à eau.

REEMPLIR L'EAU

Soulevez le couvercle de l'entrée d'eau. Remplissez le réservoir d'eau par le tube d'entrée d'eau (figure 1). Lorsque l'eau atteint le niveau maximum, une alarme sonore retentit pendant 10 secondes et le voyant vert s'allume. Lorsque vous remplissez l'eau avec l'appareil débranché de la prise électrique, veuillez vérifier l'indicateur de niveau d'eau "MAX" à travers le bouchon du connecteur de trop-plein situé à gauche de l'arrière du réservoir d'eau. Vous pouvez également remplir d'eau directement dans le réservoir en retirant celui-ci comme suit:

1. Déverrouiller/ouvrir le couvercle supérieur et retirer la roue à eau.
2. Déverrouillez le réservoir et faites-le glisser (figure 2.1).

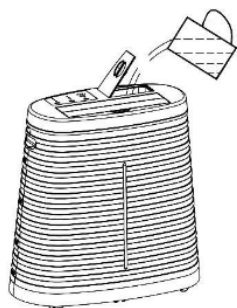

fig. 2.1

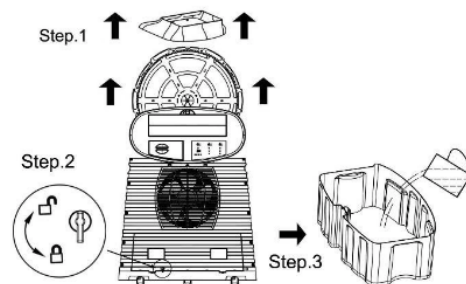

fig. 2.2

! Important: Afin d'éviter tout risque de choc électrique, débranchez l'appareil pendant le remplissage et le nettoyage, et veillez à ne pas renverser d'eau sur le panneau de commande et le câblage à l'intérieur de l'appareil.

BRANCHEMENT DIRECT SUR L'EAU

L'utilisation d'un raccord d'eau direct est pratique pour l'alimentation continue en eau de votre humidificateur. Le réservoir est équipé d'un système de flotteur et de vanne intégré pour contrôler l'alimentation en eau. Avant de l'utiliser, veuillez lire attentivement ces instructions. Veuillez raccorder le tuyau au connecteur situé à l'arrière du réservoir en utilisant un écrou femelle de 25,4 mm. Raccordez l'autre extrémité du tuyau à votre robinet d'eau.

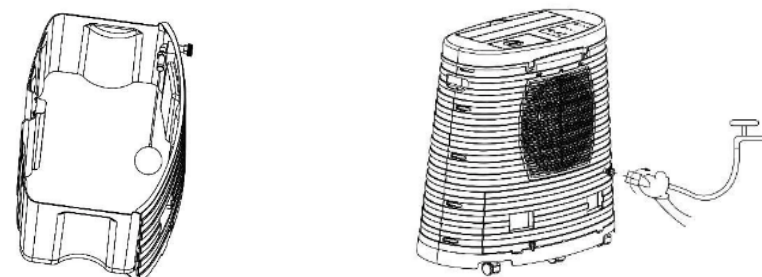

fig. 2.3

! Note: Le réservoir est équipé d'une protection contre les débordements. Dans le cas peu probable d'un dysfonctionnement du système de soupape à flotteur, l'excès d'eau peut être évacué par le raccord de trop-plein. Le bouchon transparent avec la mention "MAX" peut afficher le niveau d'eau lorsque l'eau est remplie manuellement.

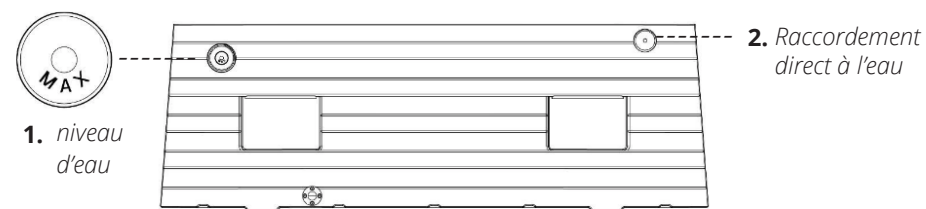
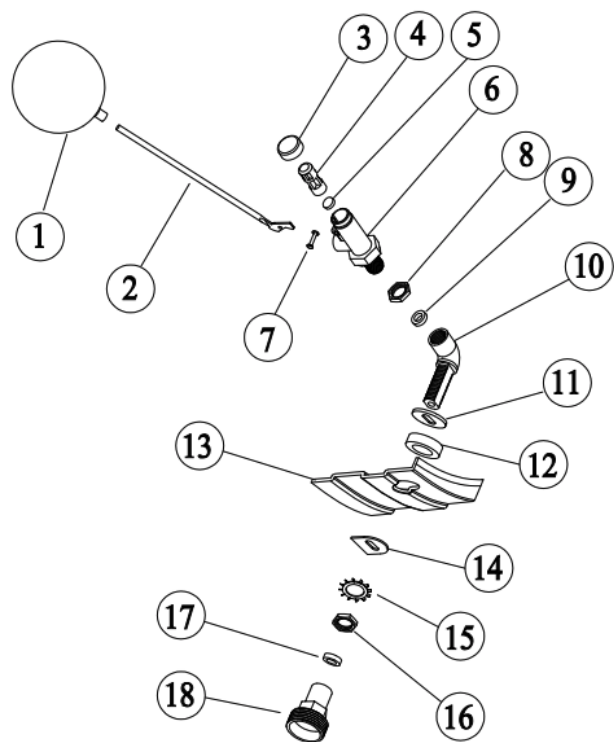

fig. 2.4

ACCESSOIRES DE CONNECTEUR D'EAU DIRECTE



- | | |
|---------------------------|----------------------------|
| 1. Balle flottante | 10. Connecteur A |
| 2. Pôle | 11. Rondelle métallique |
| 3. Couverture arrière | 12. Rondelle en caoutchouc |
| 4. Piston | 13. Réservoir d'eau |
| 5. Bouchon en caoutchouc | 14. Plaque de métal |
| 6. Valve | 15. Rondelle |
| 7. Rivet | 16. Vis B |
| 8. Vis A | 17. Rondelle en caoutchouc |
| 9. Rondelle en caoutchouc | 18. Connecteur B |

SPECIFICATION

Puissance	220-240V~50Hz
Consommation électrique	70Watts
Débit d'air	500m3/h
Capacité d'évaporation	45 L/24h (at 21°C x 30% RH)
Vitesse du ventilateur	3-snelheden (Hi/Med/Lo)
Capacité du réservoir	30L
Agréments	CE&GS
Dimensions du produit	750*440*745(mm)
Dimensions d'expédition	795*450*790(mm)
Poids net	12.4Kg
Poids brut	17Kg

DIAGRAMME DE CABLAGE

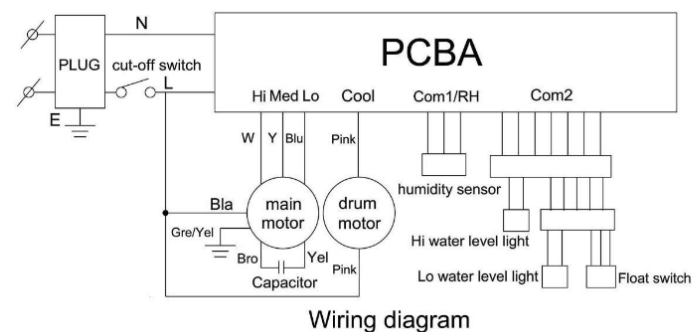

FONCTIONNEMENT ET CARACTÉRISTIQUES



1. Branchez le cordon d'alimentation dans une prise de courant alternatif de 220~240Volt correctement mise à la terre. Le témoin d'alimentation s'allume.
2. Pour allumer l'appareil, appuyez sur le bouton ⏻ l'appareil fonctionnera dans le réglage par défaut (faible vitesse du ventilateur et humidité continue).
3. Utilisez le ⚙️ pour modifier la vitesse du ventilateur entre haute, moyenne et basse. L'indicateur indiquera le réglage que vous avez sélectionné. La vitesse élevée du ventilateur entraînera une augmentation plus rapide de l'humidité.
4. Appuyez sur la 💧 pour choisir un réglage d'humidité souhaitable. L'indicateur affichera le réglage que vous avez sélectionné. Afin de maintenir la pièce au niveau d'humidité/confort sélectionné, l'appareil s'allumera et s'éteindra automatiquement.

⚠️ Note:

L (faible), l'appareil maintiendra le niveau d'humidité autour des 30% d'HR
Entre L et M, l'appareil maintiendra le niveau d'humidité autour des 40% d'HR
M (moyen), l'appareil maintiendra le niveau d'humidité autour des 50 % d'HR
Entre M et H, l'appareil maintiendra le niveau d'humidité autour des 60 % d'humidité relative
H (élevé), l'appareil maintiendra le niveau d'humidité autour des 70% d'HR
C (en continu), l'appareil fonctionnera en continu

5. Utilisez le bouton de la minuterie ⌚ pour régler l'appareil afin qu'il s'éteigne automatiquement dans 2, 4 ou 8 heures. Lorsque l'appareil est en marche, vous pouvez régler la minuterie pour qu'il s'éteigne.
6. Cet appareil est conçu pour permettre l'utilisation d'un HALE AIR HUMIDITY CONTROL externe (humidistat) qui est connecté au cordon d'alimentation. Si vous utilisez l'humidistat externe, appuyez sur la touche ⏻ afin que le niveau d'humidité puisse être réglé uniquement par l'appareil externe. La minuterie ne fonctionne pas non plus dans ce mode, seule la vitesse du ventilateur peut être modifiée entre Haute, Moyenne et Basse.
7. Le couvercle supérieur est équipé d'une sécurité enfant. Veuillez utiliser une petite pièce de monnaie ou un tournevis à tête plate pour la déverrouiller. Lorsque le couvercle est ouvert pour l'entretien ou la dépose de la roue à eau, l'alimentation est automatiquement coupée pour éviter tout choc électrique ou toute blessure.
8. Lorsque le niveau de l'eau descend au niveau minimum, une alarme sonore retentit pendant 10 secondes et le voyant rouge s'allume et continue de clignoter. Vous ne pouvez la réinitialiser qu'en remplissant à nouveau le réservoir d'eau.
9. Cet humidificateur a une fonction de mémoire. Lorsque l'appareil est régulièrement éteint sans interruption de courant, les réglages précédents du ventilateur et de l'humidité deviennent les réglages par défaut lors de la prochaine mise en marche de l'appareil. Cette fonction est souvent appelée "redémarrage automatique" après une coupure de courant.
10. Cet humidificateur a une fonction de mémoire. Lorsque l'appareil est régulièrement éteint sans interruption de courant, le ventilateur précédent et l'humidificateur se mettent en marche. L'appareil a 6 roulettes dont deux sont verrouillables. Ces deux roulettes se trouvent à gauche et à droite de l'arrière de l'appareil. Nous recommandons vivement de verrouiller ces deux roulettes en appuyant sur le levier de verrouillage lorsque l'appareil est en marche. Les réglages deviendront les réglages par défaut lors de la prochaine mise en marche de l'appareil. Cette fonction est souvent appelée "redémarrage automatique" après une coupure de courant.

⚠ Important:

- Une fois que l'humidité ambiante est supérieure au paramètre réglé, l'appareil ne se met pas en marche.
- Déplacez l'appareil doucement et très prudemment lorsqu'il est rempli d'eau afin d'éviter les éclaboussures d'eau sur le sol ou les pièces électriques internes.
- Lors de la remise en marche de l'appareil ou de l'ouverture et de la remise en place du couvercle supérieur, les capteurs TANK FULL et TANK EMPTY redétectent le niveau d'eau et donnent les signaux correspondants.

LES SOINS ET LE NETTOYAGE

Un nettoyage fréquent est nécessaire pour maximiser et prolonger la durée de vie de votre humidificateur.

Débranchez toujours l'appareil de la prise murale avant de procéder au nettoyage et à l'entretien.

1. Tampons d'évaporation

Les tampons d'évaporation de l'humidificateur ont plusieurs fonctions. Elles sont les parties les plus importantes de votre humidificateur puisqu'elles remplissent les fonctions suivantes:

- Évaporation de l'humidité
- La purification de l'air

Il est essentiel de garder les tampons propres et de les remplacer périodiquement **(au moins une fois par an, mais de préférence deux fois par an)** en fonction de la quantité d'utilisation, de la dureté de l'eau, de la pollution atmosphérique locale. Pour remplacer les tampons, ouvrez le capuchon supérieur de l'humidificateur

(figure 3). Retirez la partie de la direction du flux d'air (figure 4). Retirez la roue avec précaution (figure 5). Ouvrez le clip qui maintient le coussin en mousse rond (figure 6). Retirez le disque de mousse circulaire, et nettoyez les tampons de mousse avec du vinaigre blanc ou un détartrant ou remplacez-les par des neufs s'ils sont trop vieux (figure 7). Remplacez-les dans leur position d'origine. Fixez les tampons en mousse dans la bonne position à l'aide d'un clip. Faites de même avec le coussin en mousse qui se trouve autour de la roue.

Veillez commander un jeu de filtres d'évaporation de rechange (2 pièces d'évaporation et 1 filtre à poussière de carbone) Numéro d'article: EFS-45DW.

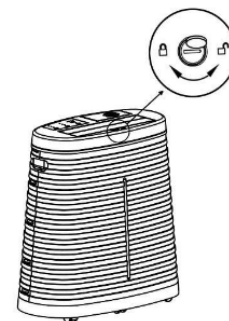

Figure 3

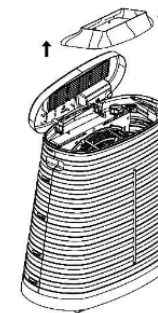

Figure 4

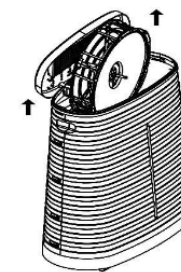

Figure 5

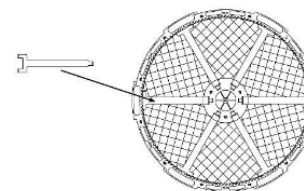

Figure 6

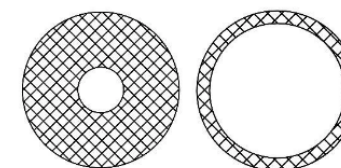
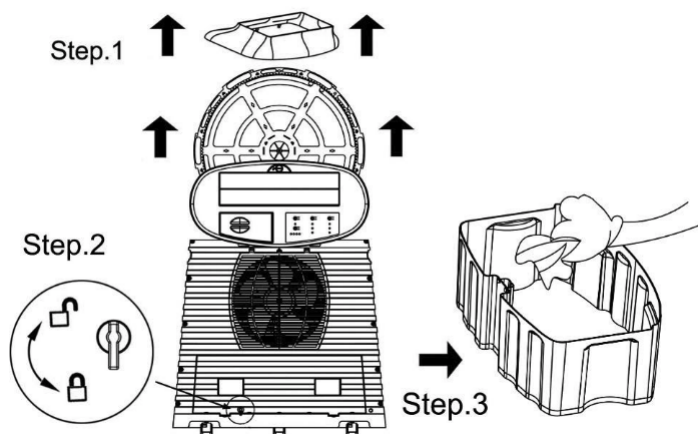

Figure 7

2. RÉSERVOIR D'EAU

Ouvrez le bouchon supérieur de l'humidificateur. Retirez la partie de la direction du flux d'air. Retirez la roue, déverrouillez avec précaution et faites glisser le réservoir d'eau vers l'arrière. Nettoyez tout le calcaire restant à l'aide d'un tampon à récurer. Déplacez le réservoir d'eau en le faisant glisser doucement vers l'arrière jusqu'à ce qu'il soit dans la bonne position et verrouillé.



3. FILTREZ

Enlevez la protection du filtre en dévissant la petite vis. Retirez le filtre à poussière et nettoyez-le à l'aide d'un aspirateur, puis rincez-le à l'eau chaude. Avant de le remettre en place, assurez-vous que le filtre à poussière est bien sec. Remplacez le filtre à poussière et remettez en place le garde de protection du filtre et fixez-le avec la vis. Nous recommandons de remplacer le filtre à poussière au moins une fois par an.

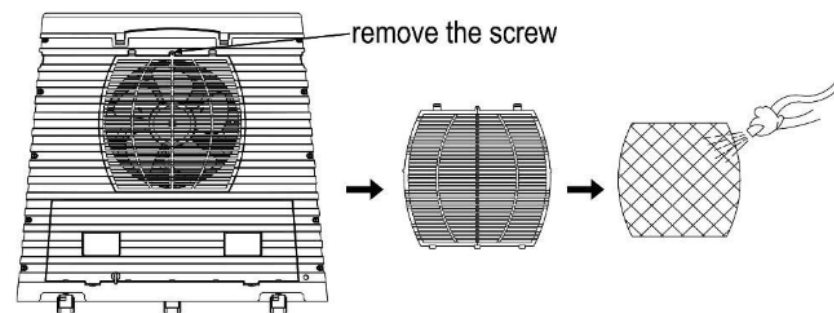

4. NETTOYAGE INTÉRIEUR ET EXTÉRIEUR

Utilisez un chiffon doux avec du savon doux pour nettoyer l'extérieur et les autres parties intérieures présentant d'éventuels dépôts de calcaire sur votre humidificateur. N'utilisez jamais de détergents agressifs pour nettoyer l'appareil. Afin de prolonger la durée de vie de votre humidificateur, nous vous recommandons de nettoyer régulièrement l'intérieur, l'extérieur et le réservoir d'eau de l'appareil.

5. GARDEZ VOTRE EAU FRAÎCHE

Pour une utilisation optimale et hygiénique de votre humidificateur, nous vous recommandons HALE AQUA CONTROL. Il maintient l'eau de votre réservoir d'eau fraîche, empêche les mauvaises odeurs et réduit les dépôts de calcaire dans votre appareil. La durée de vie de votre appareil s'en trouvera améliorée.

GARANTIE

- Ne faites pas fonctionner l'appareil avec un cordon ou une prise endommagés, après que l'appareil ait mal fonctionné, soit tombé ou ait été endommagé.
- Pour vous faciliter la tâche, notez le numéro de modèle complet et le nom du produit (situé sur la plaque d'identification du produit), la date à laquelle vous avez acheté le produit, et joignez votre reçu d'achat comme preuve d'achat.
- Pour que votre appareil soit couvert par la garantie, le produit défectueux complet, accompagné de votre reçu d'achat, doit être retourné à votre détaillant.

Veillez contacter vos détaillants pour obtenir des informations

Ce produit a été fabriqué conformément aux directives 2006/95/EG et 89/336/EEC



Les déchets de produits électriques ne doivent pas être jetés avec les ordures ménagères. Veuillez recycler là où il existe des installations. Renseignez-vous auprès de votre autorité locale ou de votre détaillant pour obtenir des conseils sur le recyclage.

ACCESSOIRES HALE



Hale Hygrometer EM2319

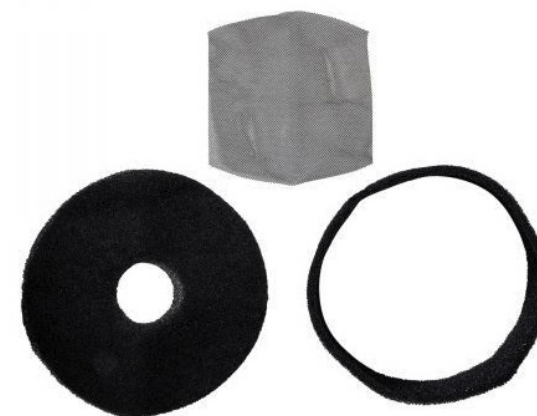

Hale Humidifier Evaporative Filterset EFS-45 DW



Hale Aquacontrol HAC1000



Hale Air Humidity Control HC13101

